



# MINIRACK®

**stow**  
one brand, one company



El sistema de almacenamiento de alta calidad para mercancías de peso bajo a medio.

# ESTANTERÍAS DE GRAN ENVERGADURA MINIRACK®

El sistema de estanterías de gran envergadura minirack®, totalmente ajustable, está diseñado para el almacenamiento de cargas ligeras y medianas. Se puede utilizar en casi cualquier situación: estanterías de bandejas, estanterías de gran envergadura, construcciones de varios niveles y de gran altura. El sistema ofrece las ventajas de un montaje rápido, buena estabilidad y bajo coste. minirack® está especializado en almacenamiento de productos pesados cargados a mano, como equipos de maquinaria y herramientas. El sistema también es adecuado para albergar construcciones de varios niveles.

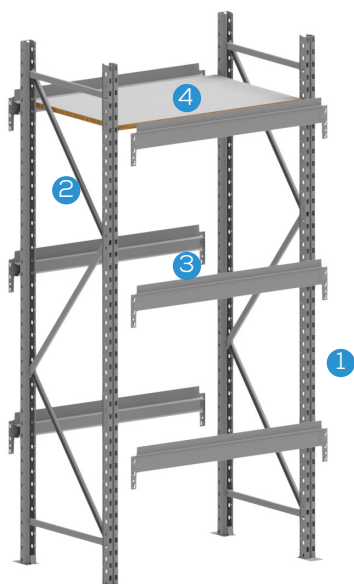

- 1/ El bastidor
- 2/ El soporte del bastidor
- 3/ La viga
- 4/ La cubierta

Acabado estándar: galvanizado  
Pintado posible bajo pedido

## LOS BASTIDORES

El puntal está perforado con una separación de 50 mm, lo que permite el montaje sin tornillos de las vigas. La forma cónica del gancho garantiza un diseño estable y rígido.

Tipo	Anchura	Altura	Profundidad	Fin
ML50	50 mm	1500-6000 mm	400-1200 mm	Estanterías independientes
ML80	79 mm	3000-9000 mm	400-1200 mm	Aplicaciones de varios niveles

\*Otras alturas y profundidades disponibles bajo pedido.



### (BENEFICIOS EVIDENTES PARA CADA APLICACIÓN)

- › Cumple con las regulaciones europeas FEM y EN, calidad asegurada con ISO 9001.(BQA N° 019 QMS)
- › Diseño asistido por ordenador que asegura la mejor solución para cada aplicación, incluyendo cálculos estáticos

- › Todos los componentes se han probado exhaustivamente en laboratorios especializados.
- › Producción completamente automatizada con un alto estándar de calidad y de una manera rentable





## ESTANTERÍAS DE GRAN ENVERGADURA

La construcción del sistema de estanterías de gran envergadura de stow es similar a la de las estanterías para palés. Se compone de bastidores, vigas, una completa gama de accesorios y estantes de madera o metal. Los principales beneficios de este sistema de estanterías son: la rapidez de montaje, la buena estabilidad y el bajo coste.

### LAS VIGAS

Hay varios tipos de vigas disponibles, para adaptarse a todas las configuraciones posibles.

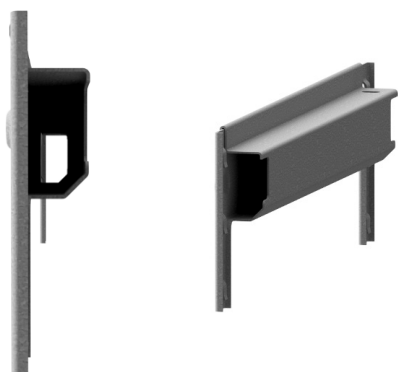

Viga con escalón  
th. 1,25/1,5

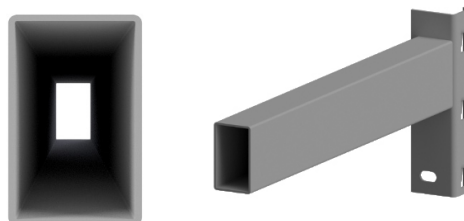

Viga tubular  
50x30x1,5 / 70x30x2

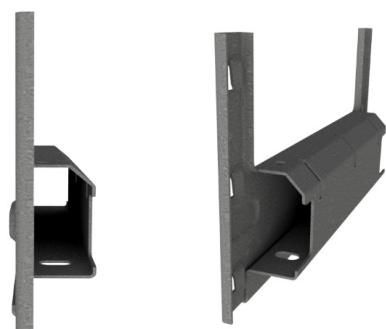

Viga para neumáticos  
th. 1,5

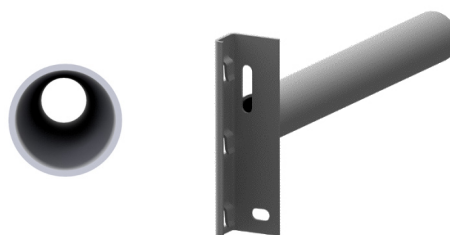

Viga de perchas para ropa  
Ø 35 th. 2



## ESTANTES

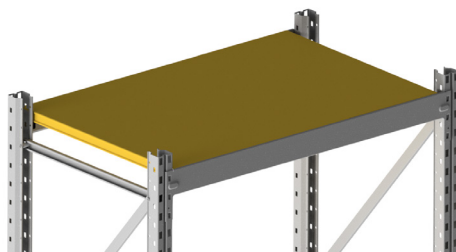

madera  
aglomerada

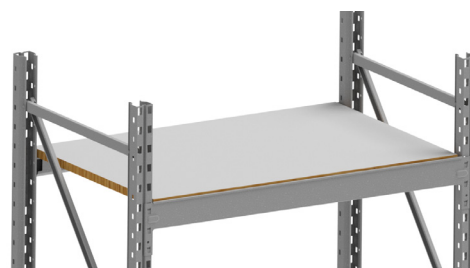

madera aglomerada recubierta  
de melamina



estante de malla



plataforma galvanizada

### (BENEFICIOS EVIDENTES PARA CADA APLICACIÓN)

- › Cumple con las regulaciones europeas FEM y EN, calidad asegurada con ISO 9001.(BQA N° 019 QMS)
- › Diseño asistido por ordenador que asegura la mejor solución para cada aplicación, incluyendo cálculos estáticos

- › Todos los componentes se han probado exhaustivamente en laboratorios especializados.
- › Producción completamente automatizada con un alto estándar de calidad y de una manera rentable



# we rack the world

[www.stow-group.com](http://www.stow-group.com)

Headquarters: stow Group • Industriepark 6B, 8587 Spiere-Helkijn, Belgium • [info@stow-group.com](mailto:info@stow-group.com)

Austria • Belgium • Czech Republic • Germany • France • Netherlands • Poland • Portugal • Slovakia • Spain • Turkey • UK



[stow Group](#)



[stow Group](#)



[stow\\_Group](#)



[stow\\_group](#)



[stowgroup](#)